

Operation manual & parts list for
round knife ac servo direct drive

Model Texi Zorro 100

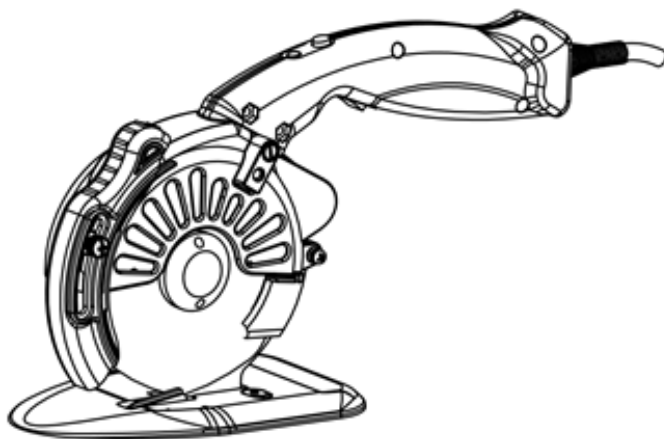

 ***texi***

CS Uživatelský manuál	4
DE Bedienungsanleitung	9
EN User manual	13
ES Manual de usuario	17
FR Manuel d'utilisation	22
IT Istruzioni per l'uso	26
PL Instrukcja obsługi	30
RU Руководство пользователя	34
Parts List	38

DŮLEŽITÉ!

Tato příručka obsahuje důležité pokyny pro správné, bezpečné a hospodárné používání zařízení. Dodržování pokynů v této příručce pomůže vyhnout se nebezpečím, zkrátit prostoje a zvýšit spolehlivost a trvanlivost zařízení. Návod k obsluze musí být vždy k dispozici na pracovišti. Zařízení smí obsluhovat pouze zaměstnanec, který absolvoval zdravotní a bezpečnostní školení.

Dodavatel neodpovídá za škody způsobené používáním zařízení, které budou nesprávné nebo v rozporu s jeho zamýšleným použitím.

OBCENÁ BEZPEČNOSTNÍ PRAVIDLA

- Udržujte pracoviště čisté;
- Zařízení nesmí být vystaveno extrémním povětrnostním podmínkám;
- Nůž by neměl být používán v kontaminovaných místnostech, kde jsou rozprašovány aerosoly nebo je dodáván kyslík;
- Pracoviště musí být dobře osvětlené.
- Používejte zařízení k určenému účelu;
- Při práci buďte opatrní;
- Před výměnou nože vždy vypněte nůž
- Věnujte pozornost řádnému oblečení, bezpečné péči o vlasy, protože tyto i volné předměty mohou být zachyceny pohybujícími se částmi nože;
- Dávejte pozor, abyste náhodně nezapnul nůž (spínač je umístěn v rukojeti stroje);
- Nezapínejte stroj, pokud máte podezření na poškození nože nebo jeho částí. Vyměňte poškozenou část za novou nebo se obraťte na servisní středisko;
- Nikdy neodstraňujte kryty ani jiná ochranná zařízení;
- Nikdy neinstalujte na zařízení příslušenství nebo příslušenství, které nebylo schváleno výrobcem nebo dodavatelem;
- Nezávislé úpravy zařízení jsou zakázány;
- Nenechávejte zařízení bez dozoru nebo v dosahu nekvalifikovaného personálu;
- Během ochrany používejte speciální ochranné rukavice, abyste zabránili zranění nebo trvalému poškození;
- Nikdy neodstraňujte nebo nezvedejte kryt nože během provozu, zkontrolujte kryt před každým použitím;
- Nikdy se nedotýkejte pohyblivých částí zařízení a jeho disku rukama;
- Čepele musí být ostré a udržované čisté;
- Udržujte ruce v bezpečné vzdálenosti od ostrých částí, nikdy se nepokoušejte vyjmout řezaný materiál, když se řezací kotouč otáčí;
- Po ukončení práce vždy nůž vypněte

Veškeré opravy smí provádět pouze kvalifikovaný technik.

Elektrická instalace nože:

Zkontrolujte, zda napětí v elektrické zásuvce odpovídá údajům na typovém štítku: jedná se o jednofázové napětí 230 V 50 Hz.

Zkontrolujte, zda je elektrické připojení v zástrčce správné a že věnujete pozornost ochraně před elektrickým proudem v elektrické zásuvce.

Připojte zařízení pouze k uzemněné zásuvce.

Pokud potřebujete použít prodlužovací kabel, vyberte pouze ty kabely nejvyšší kvality, které jsou uzemněny.

Dodržujte platné elektrické a bezpečnostní normy.

POZNÁMKA - veškeré práce na elektrickém systému musí provádět kvalifikovaný elektrikář.

Před zahájením práce:

Používání zařízení bez jakéhokoli bezpečnostního prvku (ochrana čepele) představuje nebezpečí a je přísně zakázáno.

Při práci na pracovním stole by měl být pouze řezný materiál.

Pokud si všimnete poruchy, okamžitě ji vypněte a informujte svého mechanika nebo nadřízeného. Po ukončení práce zařízení vypněte

Před výměnou nebo údržbou zařízení vždy vypněte.

Toto zařízení není hračka!

Pozor!

Zařízení se nesmí používat k jiným účelům a na jiné materiály, než to vyplývá z jeho určení.

Nedodržování uvedeného pravidla může být pro uživatele nebezpečné a může způsobit trvalé poškození zařízení.

Před zahájením používání je třeba se seznámit s následujícím návodem na obsluhu, všeobecnými bezpečnostními pravidly a návodem na obsluhu.

Technické údaje

Rozměr řezného kotouče	Průměr kotouče 100 mm
Výška řezu	27 mm
Hladina hluku	<55 dB
Hmotnost	1,3 kg
5 stupňová rychlost	800/950/1100/1250/1400 o/min.
maximální výkon	250 W
Napětí	230 V

Základní operace

1. Zapněte stroj: stiskněte tlačítko napájení, kontrolka bude svítit (červená) - to znamená, že stroj pracuje.
2. Nastavení rychlosti: jedno stisknutí, rychlost 5 kroků: 800 - 1400 o/min.
3. LED světlo: Stiskněte nepřetržitě (asi 3 sekundy) pro zapnutí LED světla. Totéž by mělo být provedeno pro vypnutí světla.

POZOR:

Před jakýchkoliv technických prací (jako je výměna kotouče, výměna brousku) **musí být zařízení vypnuto** .

Aby zařízení správně fungovalo, musí být kotouče vždy dobře nabroušené, bez našťípnutí, a udržované v čistotě.

Výměna nože

1. Odstraňte tři šrouby (1) upevňující boční kryt.

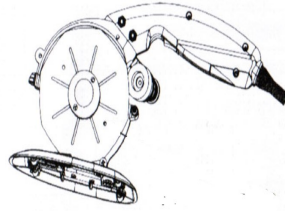

2. Umístěte šestihřanný klíč do polohovacího otvoru. S použitím upínacího klíče (2) odšroubujte v protisměru pohybu hodinových ručiček napínací kotouč. Odstraňte kotouč.

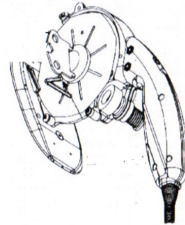

3. Upevněte nový kotouč. Postupujte v opačném pořadí než v předchozím popisu odmontování a upevněte postupně zpět všechny dříve odmontované prvky.

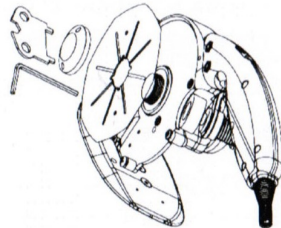

Výměna brusného kamene

POZNÁMKA: Před prováděním jakýchkoli technických prací (např. Výměna řezacího kotouče nebo brusného kamene) stroj vypněte.

Držte brusný kámen rukou. Vložte klíč do polohovacího otvoru a zajistěte jej. Potom odšroubujte použitý brusný kámen otočením klíče ve směru šipky. Při vkládání nového brusného kamene postupujte podle pokynů v opačném pořadí.

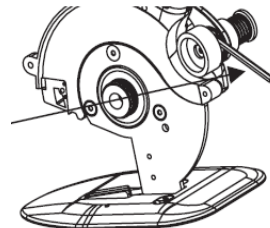

Údržba

Používejte pouze dobře uzemněná kola. Jakékoli poškození nože může způsobit poruchu zařízení.

Mazání

Po 40 hodinách provozu by měla být čepel promazána.

Broušení

Vždy používejte ostrou čepel, která by měla být naostřena, jakmile zjistíte, že je matná.

Nastavte rychlost nože na nejnižší rychlost (600 ot / min).

Jemně zatlačte brousek směrem k noži a brouste jej asi 2-3 sekundy.

Zkontrolujte upevňovací šrouby

Pravidelně kontrolujte všechny upevňovací šrouby, zda jsou správně utaženy. Pokud některý šroub není dotažen, okamžitě jej utáhněte - zpoždění této operace může vést k vážnému nebezpečí.

Požadavky na pracovní prostředí

1. Udržujte pracoviště čisté. Prach nebo jiné nečistoty mohou ovlivnit správnou funkci nože.
2. Používejte nůž za normálních teplot (10–45 ° C), vlhkost by měla být menší než 85%.
3. Před zahájením jakýchkoli technických prací (např. Výměna kola, výměna brusky) napájení přístroje musí být vypnuto.
4. Pokud fréza nefunguje, spusťte kryt nože do nejnižší polohy.
5. Po ukončení práce frézu vždy vypněte

WICHTIG!

Diese Bedienungsanleitung enthält wichtige Hinweise für den richtigen, sicheren und wirtschaftlichen Umgang mit dem Gerät. Die Anwendung der hier beschriebenen Vorgehensweisen schützt vor Gefahren, ermöglicht die Verkürzung der Arbeitspausen, Steigerung der Zuverlässigkeit und Lebensdauer des Gerätes. Die Bedienungsanleitung muss immer am Arbeitsplatz verfügbar sein. Das Gerät darf nur von einem in Arbeitssicherheit und Gesundheitsschutz geschulten Mitarbeiter nach dem Lesen dieser Bedienungsanleitung bedient werden.

Der Lieferant haftet nicht für Schäden, die durch unsachgemäßen oder nicht bestimmungsgemäßen Gebrauch entstehen.

ALLGEMEINE SICHERHEITSHINWEISE

- Halten Sie den Arbeitsplatz sauber und aufgeräumt;
 - Das Gerät darf keinen extremen Witterungsverhältnissen ausgesetzt werden;
 - Der Trennschleifer darf nicht in Räumen eingesetzt werden, in denen Aerosole versprüht werden oder Sauerstoff zugeführt wird;
 - Der Arbeitsplatz muss gut beleuchtet sein;
 - Verwenden Sie das Gerät ausschließlich gemäß seinem Bestimmungszweck;
 - Gehen Sie bei der Arbeit stets mit Vorsicht vor;
 - Schalten Sie die Schneidemaschine immer aus, bevor Sie die Schneidscheibe oder den Schleifstein wechseln.
 - Achten Sie auf die richtige Kleidung. Haare oder lose Kleidungsstücke können durch die beweglichen Teile des Trennschleifers erfasst und eingezogen werden;
 - Achten Sie darauf, dass der Trennschleifer nie versehentlich eingeschaltet wird (der Schalter befindet sich im Griff des Gerätes);
 - Schalten Sie das Gerät nicht ein, wenn Sie den Verdacht haben, dass die Trennscheibe oder anderes Teil des Gerätes beschädigt ist. Ersetzen Sie das beschädigte Teil durch ein neues, oder wenden Sie sich an die Kundendienststelle;
 - Entfernen Sie niemals die Schutzabdeckungen oder andere Sicherheitsvorrichtungen;
 - Installieren Sie niemals Anbauteile oder Zubehör an dem Gerät, die nicht vom Hersteller oder Lieferanten genehmigt sind;
 - Eigenständige Änderungen am Gerät sind verboten;
 - Lassen Sie das Gerät niemals unbeaufsichtigt oder in Reichweite von Personen, die nicht für die Bedienung des Geräts qualifiziert sind;
 - Tragen Sie bei der Arbeit zum Schutz vor Verletzungen oder dauerhaften Körperschäden spezielle Schutzhandschuhe;
 - Die Schutzabdeckung der Trennscheibe darf niemals während des Betriebs entfernt oder angehoben werden. Die Schutzabdeckung muss immer vor Arbeitsbeginn geprüft werden;
 - Berühren Sie die beweglichen Elemente des Geräts und die Trennscheibe niemals mit den Händen;
 - Die Trennscheibe muss scharf sein und sauber gehalten werden;
 - Halten Sie Ihre Hände von scharfen Teilen fern. Versuchen Sie niemals, das geschnittene Material bei sich drehender Trennscheibe zu entfernen;
 - Schalten Sie den Cutter nach Abschluss der Arbeiten immer aus.
- Alle Reparaturen dürfen nur von einem qualifizierten Techniker durchgeführt werden.

ACHTUNG - Alle elektrischen Arbeiten an der Elektrik müssen von einer ausgebildeten Elektrofachkraft ausgeführt werden.

Vor Arbeitsbeginn:

Die Verwendung eines Geräts ohne Sicherheitsvorrichtung (Schutzabdeckung der Trennscheibe) stellt eine Gefahr für den Bediener dar und ist absolut verboten.

Bei Arbeiten am Arbeitstisch darf nur Schneidmaterial vorhanden sein.

Wenn Sie eine Fehlfunktion des Geräts bemerken, schalten Sie es sofort aus und benachrichtigen Sie Ihren Mechaniker oder Vorgesetzten. Nach Abschluss der Arbeiten sollte das Gerät ausgeschaltet werden.

Überprüfen Sie das Gerät immer, bevor Sie die Rechte an Teilen der Darstellung sowie an Wartung und Instandhaltung ändern. Dieses Gerät ist kein Spielzeug!

Achtung!

Niemand darf eine Maschine befehlen.

Die Nichtbeachtung des Steuerkabels kann zu einer persönlichen Genehmigung und einer dauerhaften Beschädigung des Geräts führen.

Lesen Sie vor dem Gebrauch die Bedienungsanleitung und die allgemeinen Sicherheitsanweisungen und Sicherheitshinweise

Technische Daten

Maße der Trennscheibe	Durchmesser der Trennscheibe 100 mm
Schneidtiefe	27 mm
Geräuschpegel	< 55 dB
Gewicht	1,3 kg
5 Geschwindigkeitsstufen	800/950/1100/1250/1400 U/min
maximale Leistung	250 W
Spannung	230 V

Grundoperationen

1.Maschine einschalten: Netzschalter drücken, Licht leuchtet (rot) - das bedeutet, dass die Maschine funktioniert.

2.Geschwindigkeitseinstellung: einmaliges Drücken, 5-Stufen-Geschwindigkeit: 800 - 1400 U/min.

3.LED-Licht: Drücken Sie kontinuierlich (ca. 3 Sekunden), um das LED-Licht einzuschalten. Das gleiche sollte getan werden, um das Licht auszuschalten.

Achtung:

Bevor Sie technische Einstellungen (z. B. Wechseln des Messers) des Motors vornehmen, ziehen Sie den Netzstecker und warten Sie, bis die Betriebsanzeigelampe erlischt.

Klingenersatz

Erster Schritt.

Klingenabdeckung und Öltopf entfernen.

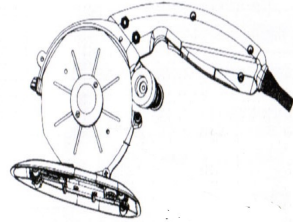

Zweiter Schritt.

Stecken Sie den Inbusschlüssel in das Positionierungsloch. Lösen Sie mit einem Drosselklappenschlüssel die Blattdruckplatte gegen den Uhrzeigersinn. Entfernen Sie die Klinge

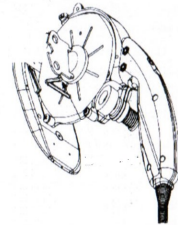

Setzen Sie eine neue Klinge ein. Gehen Sie alle Aktionen umgekehrt vor.

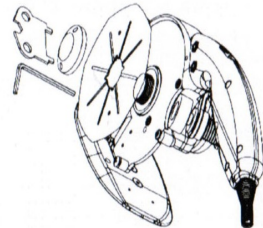

Schärfstein ersetzen

Halten Sie den Schleifstein mit der Hand fest. Führen Sie den Schlüssel in die Positionierungsöffnung ein und arretieren Sie ihn. Schrauben Sie anschließend den verschlissenen Schleifstein ab, indem Sie den Schlüssel in Pfeilrichtung drehen. Gehen Sie beim Einsetzen des neuen Schleifsteins in umgekehrter Reihenfolge vor.

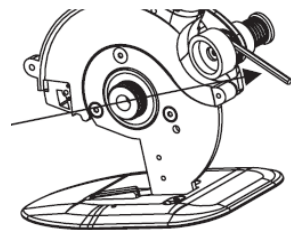

Pflege

Verwenden Sie nur gut geschliffene Trennscheiben. Eine auf irgendeine Art beschädigte Trennscheibe kann einen fehlerhaften Betrieb des Geräts verursachen.

Ölen

Die Trennscheibe muss nach 40 Betriebsstunden geölt werden.

Schärfen

Verwenden Sie ausschließlich scharfe Trennscheiben. Die Trennscheibe muss geschärft werden, sobald Sie feststellen, dass sie stumpf geworden ist.

Stellen Sie die Geschwindigkeit der Trennscheibe auf die niedrigste Drehzahl (600 Umin^{-1}) ein.

Schieben Sie den Schleifstein vorsichtig in Richtung Schleifscheibe und schleifen Sie die Trennscheibe ca. 2 - 3 Sekunden.

Kontrolle der Befestigungsschrauben

Prüfen Sie regelmäßig alle Befestigungsschrauben und stellen Sie sicher, dass sie richtig festgezogen sind. Wenn irgendeine der Schrauben nicht festgezogen ist, muss dies sofort korrigiert werden. Wenn diese Prüfung vernachlässigt wird, kann dies zu einer ernsthaften Gefährdung führen.

Anforderungen an die Arbeitsumgebung

1. Halten Sie Ihren Arbeitsplatz sauber. Staub und andere Arten von Schmutz können die Leistung des Fräasers beeinträchtigen. .
2. Der Cutter sollte unter normalen Temperaturbedingungen ($10\text{--}45 \text{ }^\circ \text{C}$) und einer Luftfeuchtigkeit unter 85% verwendet werden.
3. Schalten Sie die Maschine aus, bevor Sie mit technischen Arbeiten beginnen (z. B. Wechseln der Schneidscheibe oder Schleifstein).
4. Wenn der Power Cutter nicht verwendet wird, muss sich die Schutzabdeckung in der niedrigsten Position befinden.
5. Schalten Sie den Cutter nach Abschluss der Arbeiten immer aus.

IMPORTANT!

This instruction manual contains important instructions on how to use the device correctly, safely and economically. Compliance with its recommendations will avoid hazards, reduce downtime, increase reliability and durability of the device. The operating instructions must always be available at the workplace. The device may only be operated by an employee trained in health and safety after reading this manual.

The Supplier shall not be liable for damages resulting from improper or unintended use.

GENERAL PRECAUTIONS

To minimize the risk of fire, electric shock or injury, observe the following precautions:

- Keep the workplace clean.
- Pay attention to the working environment of the knife; do not subject it to atmospheric conditions.
- Do not work in dusty rooms where aerosols are being sprayed or where oxygen is being supplied.
- Ensure that the workplace is well lit.
- Beware of the danger of electric shock.
- Always turn off the knife before changing the blade or grinding stone.
- Pay attention to clothing. Damaged hair or loose clothing can be caught by the moving parts of the knife.
- Be careful not to switch on the knife accidentally.
- For even the slightest damage, always check if the damaged part needs to be replaced.
- Never install on knife attachments and accessories other than those recommended by the manufacturer and supplier.
- Do not modify the knife independently.
- Do not leave the knife near unattended persons or children.
- After finishing work, turn off the knife .
- The protective cover must be at the correct height during operation. After finishing work, the protective cover must be in the lowest position (covering the blade over the entire surface).

Before starting work

Using the knife without safety elements (covers) is forbidden for the operator as dangerous. When working on the work table, there should only be elements that are necessary for operation.

Do not touch any of the machine's mobile elements during operation.

Turn off the knife before changing the blade and other operations that require mechanical intervention.

If you notice any irregularities in the operation of the knife, immediately turn it off and notify the mechanic or supervisor. After finishing work, turn off the knife and remove the battery.

This product is not a toy!

We hope that you will use this knife with pleasure for a long time.

Warning!

Nobody is allowed to command a machine.

Failure to observe the control cable can result in personal approval and permanent damage to the device.

Read the operating instructions and the general safety instructions and safety instructions before us

Technical specification

Knife Size	Diameter 110 mm
Cutting height	27 mm
Noise	<55 dB
Weight	1,3 kg
5 speed	800/950/1100/1250/1400 rpm.
maximum power	250 W
tension	230 V

Basic operations

1. Switch on the machine: press the power switch, the light is on (red) - this means that the machine is working.

2. Speed setting: press once, 5-step speed, from 800 to 1400 rpm.

3. LED light: Press continuously (about 3 seconds) to turn on the LED light. The same should be done to turn off the lights.

Danger:

Before you make technical settings (e.g. changing the knife) of the motor, pull out the mains plug and wait until the operating indicator lamp goes out.

ATTENTION:

The device must be switched off before any technical work (such as changing the blade, changing the grinder).

For the machine to work properly, the discs must always be well sharpened, without chipping, and kept clean.

Blade replacement

First step.
Remove the blade cover and oil pan.

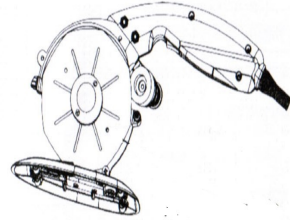

Second step.
Insert the Allen key into the positioning hole.
Use a throttle key to loosen the sheet pressure plate counter-clockwise. Remove the blade

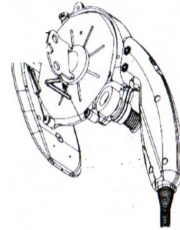

Insert a new blade. Do all actions in reverse.

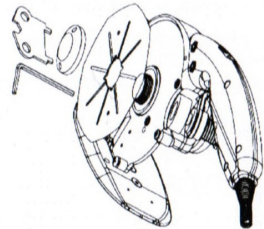

Replacement of grinding stone

ATTENTION: Turn off the machine before starting any technical work (such as changing the cutting disc or grinding stone). Hold the grinding stone with your hand. Insert the key into the positioning hole and lock it. Then unscrew the used grinding stone by turning the key in the direction of the arrow. When inserting a new grinding stone, follow the instructions in reverse order.

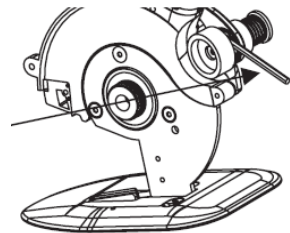

Maintenance

Use only well-ground cutting discs. A cutting blade damaged in any way can cause the machine to malfunction.

Oil

The cutting disc must be oiled after 40 hours of operation.

Sharpen

Use only sharp cutting discs. The cutting disc needs to be sharpened as soon as you find that it has become blunt.

Set the cutting wheel speed to the lowest speed (600 rpm).

Carefully push the grindstone towards the grinding wheel and grind the cutting wheel for approx. 2-3 seconds.

Check the fastening screws

Check all fastening screws regularly and make sure that they are properly tightened. If any of the screws are not tightened, this must be corrected immediately. Neglecting this check can result in a serious hazard.

Requirements for the working environment

1. Keep your workplace clean. Dust and other types of dirt can affect the performance of the cutter. .
2. The cutter should be used under normal temperature conditions (10–45 ° C) and humidity below 85%.
3. Before starting any technical work (such as changing the cutting disc or grinding stone), the machine must be switched off.
4. When the power cutter is not in use, the protective cover must be in the lowest position.
5. Always turn off the cutter after finishing work

¡IMPORTANTE!

Este manual de instrucciones contiene todas las instrucciones necesarias para el uso correcto, seguro y económico del dispositivo. Las recomendaciones de este manual ayudan a evitar riesgos, reducir interrupciones, aumentar la fiabilidad, el rendimiento y la durabilidad. Las instrucciones de funcionamiento siempre deben estar disponibles en el lugar de trabajo. El dispositivo solo puede ser utilizado por un empleado capacitado en seguridad laboral que haya leído este manual anteriormente.

El Proveedor no será responsable por los daños resultantes del uso indebido o mal uso.

REGLAS GENERALES DE SEGURIDAD

- Mantener el lugar de trabajo limpio.
- No exponga el dispositivo a condiciones ambientales extremas,
- No utilice el cortacésped en espacios contaminados, en presencia de aerosoles o con un suministro de oxígeno.
- El lugar de trabajo debe estar bien iluminado.
- Utilice el dispositivo para el fin previsto,
- Tenga cuidado y cuidado cuando trabaje,
- Siempre desconecte el cuchillo antes de cambiar la cuchilla o la piedra de afilar, Preste atención a la ropa de trabajo adecuada, el cabello y la ropa suelta que pueda quedar atrapada por las partes móviles de la cuchilla,
- Tenga cuidado de no encender accidentalmente la cuchilla (el interruptor está ubicado en el mango del dispositivo)
- No conecte el dispositivo si se sospecha que está dañado. Reemplace la parte dañada o comuníquese con un taller autorizado.
- Nunca desarme el mamparo y los componentes de seguridad,
- No instale accesorios o accesorios que no estén aprobados por el fabricante o proveedor en el dispositivo,
- Está prohibido modificar el dispositivo de cualquier forma,
- No deje el dispositivo sin control o dentro del alcance de personas no calificadas para su uso.
- Use guantes protectores cuando use el dispositivo. Estos guantes deben evitar cortes y lesiones graves.
- Nunca desmonte ni levante el mamparo de la cuchilla durante la operación. Verifique el mamparo antes de comenzar a trabajar.
- No toque las partes móviles del dispositivo y la cuchilla con las manos,
- Las cuchillas deben estar afiladas y limpias.

Mantenga las manos alejadas de elementos afilados, no mueva el material cortado con las manos, si la cuchilla se mueve,

- Desconecte el cuchillo después de terminar el trabajo.

Solo personal técnico calificado puede realizar reparaciones en el dispositivo.

Si debe usar cables de extensión, asegúrese de que estén conectados a tierra.

Siga todas las instrucciones y regulaciones de seguridad eléctrica y de trabajo.

ATENCIÓN: todo trabajo con dispositivos eléctricos debe ser realizado por un electricista profesional y altamente calificado.

Antes de comenzar a trabajar:

El uso de un dispositivo sin dispositivo de seguridad (división de cuchilla) está asociado con riesgos graves y está prohibido.

Al trabajar en la mesa de trabajo, solo puede haber material de corte.

Si observa alguna irregularidad en el funcionamiento del dispositivo, desconéctelo y notifique al personal técnico o al supervisor. Después de terminar el trabajo, desconecte el dispositivo.

Desconecte el dispositivo antes de cambiar cualquier componente o componente y antes de comenzar el mantenimiento.

¡Este dispositivo no es un juguete!

¡Advertencia!

El dispositivo no puede utilizarse para otros fines y para materiales distintos de aquellos para los que está destinado.

De lo contrario, puede provocar un riesgo para el usuario y daños permanentes en el dispositivo.

Antes de usar el dispositivo, lea las instrucciones de funcionamiento, las reglas generales de seguridad y las instrucciones de mantenimiento.

Datos técnicos

Tamaño de cuchilla	Diámetro de cuchilla 100 mm
Altura de corte	27 mm
Nivel de ruido	<55dB
Peso	1,3 kg
5 niveles de velocidad	800/950/1100/1250/1400 r.p.m.
tensión	230 V
poder maximo	250 W

ATENCIÓN:

El dispositivo debe estar apagado antes de cualquier trabajo técnico (como cambiar la cuchilla, cambiar la amoladora).

Para que la máquina funcione correctamente, los discos siempre deben estar bien afilados, sin astillarse y mantenerse limpios.

Operaciones básicas

1. Encienda la máquina: presione el interruptor de encendido, la luz está encendida (rojo), esto significa que la máquina está funcionando.
 2. Configuración de velocidad: presione una vez, velocidad de 5 pasos de 800 a 1400 rpm.
 3. Luz LED: presione continuamente (aproximadamente 3 segundos) para encender la luz LED. Lo mismo debe hacerse para apagar las luces.
- Peligro:**
Antes de realizar ajustes técnicos (por ejemplo, cambiar la cuchilla) del motor, desconecte el enchufe de la red y espere hasta que se apague la luz indicadora de funcionamiento.

Reemplazo de cuchilla

Primer paso.
Retire la cubierta de la cuchilla y el cárter de aceite.

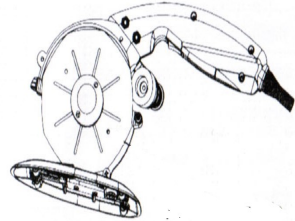

Segundo paso.
Inserte la llave Allen en el orificio de posicionamiento. Use una tecla del acelerador para aflojar la placa de presión de la hoja en sentido antihorario. Retire la cuchilla

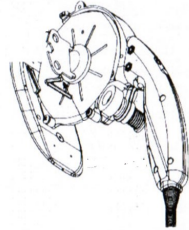

Inserte una nueva cuchilla. Haz todas las acciones a la inversa

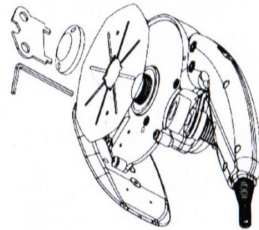

Reemplazo de piedra de moler

ATENCIÓN: apague la máquina antes de comenzar cualquier trabajo técnico (como cambiar el disco de corte o la piedra de amolar)
Sostenga la piedra de moler con la mano. Inserte la llave en el orificio de posicionamiento y bloquéela. Luego desenrosque la piedra de moler usada girando la llave en la dirección de la flecha. Al insertar una nueva piedra de moler, siga las instrucciones en orden inverso.

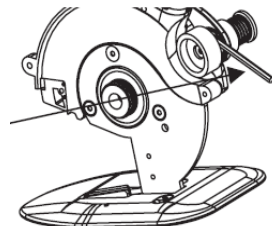

Mantenimiento

Utilice solo discos de corte bien rectificadas. Una cuchilla dañada de cualquier manera puede causar un mal funcionamiento de la máquina.

Petróleo

El disco de corte debe aceitarse después de 40 horas de funcionamiento.

Afilar

Utilice solo discos de corte afilados. El disco de corte debe afilarse tan pronto como descubra que se ha vuelto romo.

Ajuste la velocidad de la rueda de corte a la velocidad más baja (600 rpm).

Empuje con cuidado la muela hacia la muela y muela durante aproximadamente. 2-3 segundos

Compruebe los tornillos de fijación.

Verifique todos los tornillos de fijación regularmente y asegúrese de que estén bien apretados. Si alguno de los tornillos no está apretado, esto debe corregirse de inmediato. Descuidar esta verificación puede resultar en un peligro grave.

Requisitos para el entorno laboral.

1. Mantenga limpio su lugar de trabajo. El polvo y otros tipos de suciedad pueden afectar el rendimiento de la cortadora. .
2. La cortadora debe usarse en condiciones normales de temperatura (10–45 ° C) y humedad por debajo del 85%.
3. Antes de comenzar cualquier trabajo técnico (como reemplazar el disco de corte o la piedra de moler), la máquina debe estar apagada
4. Cuando la cortadora no está en uso, la cubierta protectora debe estar en la posición más baja.
5. Siempre apague la cortadora después de terminar el trabajo.

Mantenimiento

Use solo cuchillas bien afiladas. Cualquier daño a la cuchilla puede causar un mal funcionamiento del dispositivo.

Lubricación

El cuchillo debe aceitarse después de trabajar 40 horas.

Afilado

Siempre use un cuchillo afilado. El cuchillo debe afilarse tan pronto como note que se ha vuelto opaco.

Ajuste la velocidad de la cuchilla a la velocidad más baja (600 rpm).

Empuje suavemente la piedra de afilar hacia la cuchilla y afile el cuchillo durante aproximadamente 2-3 segundos.

Inspección de tornillos de fijación.

Revise regularmente todos los tornillos de fijación y asegúrese de que estén bien apretados. Si alguno de los tornillos está flojo, arréglole de inmediato; si no lo hace, puede provocar un peligro grave.

Requisitos para el entorno laboral.

1. Mantenga el lugar de trabajo limpio. El polvo u otros tipos de suciedad pueden afectar el rendimiento de la cuchilla. .
2. El cuchillo debe usarse en condiciones de temperatura normal (10-45 ° C), la humedad debe ser inferior al 85%.
3. Antes de realizar cualquier trabajo técnico (como cambiar la cuchilla, cambiar la piedra de moler), la fuente de alimentación del dispositivo debe estar apagada y la batería debe retirarse del dispositivo.
4. Cuando la cuchilla no funciona, la cubierta frontal debe estar en la posición más baja.
5. Siempre apague el cuchillo después de terminar el trabajo.

IMPORTANT!

Ce manuel d'instructions contient des instructions importantes sur la façon d'utiliser l'appareil correctement, en toute sécurité et de manière économique. Le respect de ses recommandations évitera les dangers, réduira les temps d'arrêt, augmentera la fiabilité et la durabilité de l'appareil. Le mode d'emploi doit toujours être disponible sur le lieu de travail. L'appareil ne doit être utilisé que par un employé formé à la santé et à la sécurité après avoir lu ce manuel.

Le fournisseur ne sera pas responsable des dommages résultant d'une utilisation incorrecte ou involontaire.

PRÉCAUTIONS GÉNÉRALES

Pour minimiser les risques d'incendie, de choc électrique ou de blessure, respectez les précautions suivantes:

- Gardez le lieu de travail propre.
- Faites attention à l'environnement de travail du couteau; ne le soumettez pas aux conditions atmosphériques.
- Ne travaillez pas dans des pièces poussiéreuses où des aérosols sont pulvérisés ou où de l'oxygène est fourni.
- Assurez-vous que le lieu de travail est bien éclairé.
- Attention au risque de choc électrique.
- Éteignez toujours le couteau avant de changer la lame ou la meule.
- Faites attention aux vêtements. Des cheveux abîmés ou des vêtements amples peuvent être happés par les pièces mobiles du couteau.
- Veillez à ne pas allumer le couteau accidentellement.
- Pour le moindre dommage, vérifiez toujours si la pièce endommagée doit être remplacée.
- Ne jamais installer sur des fixations et accessoires de couteau autres que ceux recommandés par le fabricant et le fournisseur.
- Ne modifiez pas le couteau indépendamment.
- Ne laissez pas le couteau près de personnes ou d'enfants sans surveillance.
- Une fois le travail terminé, éteignez le couteau.
- Le capot de protection doit être à la bonne hauteur pendant le fonctionnement. Une fois le travail terminé, le capot de protection doit être dans la position la plus basse (couvrant la lame sur toute la surface).

Avant de commencer le travail

L'utilisation du couteau sans éléments de sécurité (housses) est interdite à l'opérateur car dangereuse.

Lorsque vous travaillez sur la table de travail, il ne doit y avoir que des éléments nécessaires au fonctionnement.

Ne touchez aucun élément mobile de la machine pendant le fonctionnement.

Éteignez le couteau avant de changer la lame et d'autres opérations qui nécessitent une intervention mécanique.

Si vous constatez des irrégularités dans le fonctionnement du couteau, éteignez-le immédiatement et prévenez le mécanicien ou le superviseur. Une fois le travail terminé, éteignez le couteau et retirez la batterie.

Ce produit n'est pas un jouet!

Nous espérons que vous utiliserez ce couteau avec plaisir pendant longtemps.

Spécifications techniques

Taille de couteau	Diameter 110 mm
Hauteur de coupe	27 mm
Bruit	<55 dB
Poids	1,3 kg
5 vitesses	800/950/1100/1250/1400 tr/min.
Puissance maximum	250 W
tension	230 V

Opérations de base

1. allumez la machine: appuyez sur l'interrupteur d'alimentation, le voyant est allumé (rouge) - cela signifie que la machine fonctionne.

2. Réglage de la vitesse: appuyez une fois, vitesse en 5 étapes de 800 à 1400 tr/min.

3. lumière LED: appuyez en continu (environ 3 secondes) pour allumer la lumière LED. La même chose devrait être faite pour éteindre les lumières.

Danger:

Avant de procéder aux réglages techniques (par exemple, changer le couteau) du moteur, débranchez la fiche secteur et attendez que le voyant de fonctionnement s'éteigne.

ATTENTION:

L'appareil doit être éteint avant tout travail technique (comme changer la lame, changer le broyeur).

Pour que la machine fonctionne correctement, les disques doivent toujours être bien affûtés, sans écaillage, et maintenus propres.

Remplacement de la lame

Premier pas.
Retirez le couvercle de la lame et le carter d'huile.

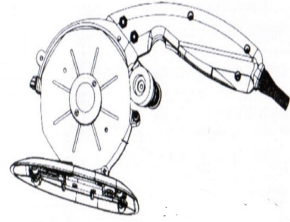

Deuxième étape.
Insérez la clé Allen dans le trou de positionnement. Utilisez une clé d'accélérateur pour desserrer la plaque de pression de la feuille dans le sens antihoraire. Retirez la lame

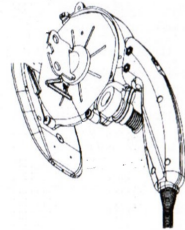

Insérez une nouvelle lame. Faites toutes les actions en sens inverse.

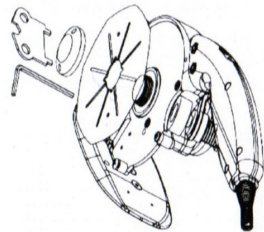

Remplacement de la meule

ATTENTION: Éteignez la machine avant de commencer tout travail technique (comme changer le disque de coupe ou la meule)
Tenez la meule avec votre main. Insérez la clé dans le trou de positionnement et verrouillez-la. Dévissez ensuite la meule usagée en tournant la clé dans le sens de la flèche.
Lorsque vous insérez une nouvelle meule, suivez les instructions dans l'ordre inverse.

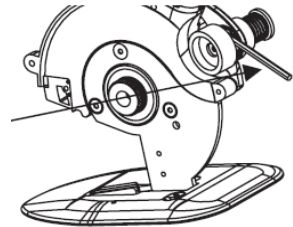

Entretien

Utilisez uniquement des lames de coupe bien affûtées. Un disque de coupe endommagé de quelque façon que ce soit peut provoquer un dysfonctionnement.

Pétrole

La lame de coupe doit être huilée après 40 heures de fonctionnement.

Aiguiser

Utilisez uniquement des lames tranchantes. La lame de coupe doit être affûtée dès qu'elle est émoussée.

Réglez la vitesse de la roue de coupe sur la vitesse la plus basse (600 tr / min).

Poussez délicatement la meule vers la meule et poncez la meule pendant env. 2-3 secondes.

Vérifiez les vis de fixation

Vérifiez régulièrement toutes les vis de fixation et assurez-vous qu'elles sont correctement serrées. Si l'une des vis n'est pas serrée, elle doit être réparée immédiatement. Le non-respect de ce contrôle peut entraîner une menace sérieuse.

Exigences pour l'environnement de travail

1. Gardez votre lieu de travail propre. La poussière et d'autres types de saleté peuvent affecter les performances de la fraise. .
2. Le couteau doit être utilisé dans des conditions de température normales (10–45 ° C) et une humidité inférieure à 85%.
3. Avant de commencer tout travail technique (comme changer le disque de coupe ou la meule), la machine doit être éteinte.
4. Lorsque la découpeuse n'est pas utilisée, le capot de protection doit être dans la position la plus basse.
5. Éteignez toujours le couteau après avoir terminé le travail

IMPORTANTE!

Questo manuale di istruzioni contiene importanti istruzioni su come utilizzare il dispositivo in modo corretto, sicuro ed economico. La conformità con le sue raccomandazioni eviterà i pericoli, ridurrà i tempi di fermo, aumenterà l'affidabilità e la durata del dispositivo. Le istruzioni per l'uso devono essere sempre disponibili sul posto di lavoro. Il dispositivo può essere utilizzato solo da un dipendente addestrato in materia di salute e sicurezza dopo aver letto questo manuale.

Il fornitore non sarà responsabile per danni derivanti da un uso improprio o non intenzionale.

PRECAUZIONI GENERALI

Per ridurre al minimo il rischio di incendi, scosse elettriche o lesioni, osservare le seguenti precauzioni:

- Mantenere pulito l'ambiente di lavoro.
- Prestare attenzione all'ambiente di lavoro del coltello; non sottoporlo a condizioni atmosferiche.
- Non lavorare in locali polverosi in cui gli aerosol vengono spruzzati o in cui viene erogato ossigeno.
- Assicurarsi che il posto di lavoro sia ben illuminato.
- Attenzione al pericolo di scosse elettriche.
- Spegnerne sempre il coltello prima di cambiare la lama o la mola.
- Prestare attenzione ai vestiti. I capelli danneggiati o gli indumenti larghi possono essere catturati dalle parti mobili del coltello.
- Fare attenzione a non accendere il coltello accidentalmente.
- Anche per il minimo danno, verificare sempre se la parte danneggiata deve essere sostituita.
- Non installare mai su accessori e accessori per coltelli diversi da quelli consigliati dal produttore e dal fornitore.
- Non modificare il coltello in modo indipendente.
- Non lasciare il coltello vicino a persone o bambini incustoditi.
- Al termine del lavoro, spegnere il coltello.
- La copertura protettiva deve essere all'altezza corretta durante il funzionamento. Dopo aver terminato il lavoro, la copertura protettiva deve trovarsi nella posizione più bassa (coprendo la lama su tutta la superficie).

Prima di iniziare a lavorare

L'uso del coltello senza elementi di sicurezza (coperchi) è proibito per l'operatore in quanto pericoloso.

Quando si lavora sul tavolo di lavoro, dovrebbero esserci solo elementi necessari per il funzionamento.

Non toccare nessuno degli elementi mobili della macchina durante il funzionamento. Spegnerne il coltello prima di sostituire la lama e altre operazioni che richiedono un intervento meccanico.

In caso di irregolarità nel funzionamento del coltello, spegnerlo immediatamente e avvisare il meccanico o il supervisore. Al termine del lavoro, spegnere il coltello e rimuovere la batteria.

Questo prodotto non è un giocattolo!

Speriamo che utilizzerai questo coltello con piacere per molto tempo.

Specifica tecnica

Dimensione del coltello	Diameter 110 mm
Altezza di taglio	27 mm
Rumore	<55 dB
Peso	1,3 kg
5 velocità	800/950/1100/1250/1400 giri/min.
massima potenza	250 W
tensione	230 V

Operazioni di base

1. Accendere la macchina: premere l'interruttore di alimentazione, la luce è accesa (rossa) - questo significa che la macchina sta funzionando.

2. Impostazione della velocità: premere una volta, velocità a 5 livelli da 800 a 1400 giri/min.

Luce 3.LED: premere continuamente (circa 3 secondi) per accendere la luce LED. Lo stesso dovrebbe essere fatto per spegnere le luci.

Pericolo:

Prima di effettuare le impostazioni tecniche (ad es. Sostituzione del coltello) del motore, estrarre la spina di alimentazione e attendere fino allo spegnimento della spia di funzionamento.

ATTENZIONE:

Il dispositivo deve essere spento prima di qualsiasi intervento tecnico (come la sostituzione della lama, la sostituzione della smerigliatrice).

Affinché la macchina funzioni correttamente, i dischi devono essere sempre ben affilati, senza scheggiature e tenuti puliti.

Sostituzione della lama

Primo passo.

Rimuovere il coperchio della lama e la coppa dell'olio.

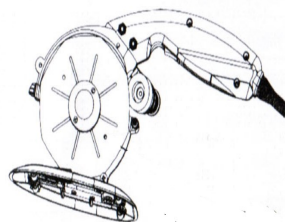

Secondo passo.

Inserire la chiave a brugola nel foro di posizionamento. Utilizzare una chiave a farfalla per allentare la piastra di pressione del foglio in senso antiorario. Rimuovi la lama

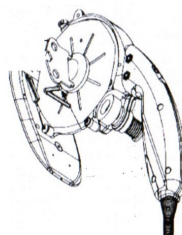

Inserisci una nuova lama. Fai tutte le azioni al contrario

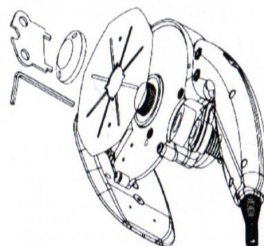

Remplacement de la meule

ATTENTION: Éteignez la machine avant de commencer tout travail technique (comme changer le disque de coupe ou la meule)
Tenez la meule avec votre main. Insérez la clé dans le trou de positionnement et verrouillez-la. Dévissez ensuite la meule usagée en tournant la clé dans le sens de la flèche.
Lorsque vous insérez une nouvelle meule, suivez les instructions dans l'ordre inverse.

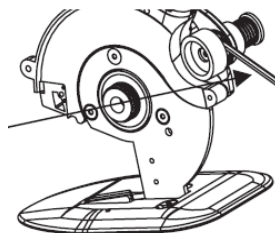

Manutenzione

Utilizzare solo dischi da taglio ben rettificati. Una lama di taglio danneggiata in qualsiasi modo può causare il malfunzionamento della macchina.

Olio

Il disco da taglio deve essere oliato dopo 40 ore di funzionamento.

Affilare

Utilizzare solo dischi da taglio affilati. Il disco da taglio deve essere affilato non appena si scopre che è diventato smussato.

Impostare la velocità della mola sulla velocità più bassa (600 rpm).

Spingere con cautela la mola verso la mola e macinare la mola per ca. 2-3 secondi.

Controllare le viti di fissaggio

Controllare regolarmente tutte le viti di fissaggio e assicurarsi che siano serrate correttamente. Se una delle viti non viene serrata, questa deve essere corretta immediatamente.

Trascurare questo controllo può comportare un serio pericolo.

Requisiti per l'ambiente di lavoro

1. Mantieni pulito il tuo posto di lavoro. Polvere e altri tipi di sporco possono influire sulle prestazioni della taglierina. .
2. La taglierina deve essere utilizzata in condizioni di temperatura normale (10–45 ° C) e umidità inferiore all'85%.
3. Prima di iniziare qualsiasi lavoro tecnico (come la sostituzione del disco da taglio o della mola), la macchina deve essere spenta.
4. Quando il power cutter non è in uso, il coperchio protettivo deve essere nella posizione più bassa.
5. Spegnere sempre la taglierina dopo aver terminato il lavoro

WAŻNE!

Niniejsza instrukcja obsługi zawiera ważne instrukcje prawidłowego, bezpiecznego i ekonomicznego użytkowania urządzenia. Zgodność z jego zaleceniami pozwoli uniknąć zagrożeń, skróci przestoje, zwiększy niezawodność i trwałość urządzenia. Instrukcja obsługi musi być zawsze dostępna w miejscu pracy. Urządzenie może obsługiwać wyłącznie pracownik przeszkolony w zakresie BHP po przeczytaniu niniejszej instrukcji.

Dostawca nie ponosi odpowiedzialności za szkody wynikające z niewłaściwego lub niezamierzonego użytkowania.

OGÓLNE ŚRODKI OSTROŻNOŚCI

Aby zminimalizować ryzyko pożaru, porażenia prądem lub obrażeń, przestrzegaj następujących środków ostrożności:

- Utrzymuj miejsce pracy w czystości.
- Zwróć uwagę na środowisko pracy noża; nie poddawaj go warunkom atmosferycznym.
- Nie pracuj w zakurzonych pomieszczeniach, w których rozpylane są aerozole lub w których dostarczany jest tlen.
- Upewnij się, że miejsce pracy jest dobrze oświetlone.
- Uważaj na niebezpieczeństwo porażenia prądem.
- Zawsze wyłączaj nóż przed wymianą ostrza lub kamienia szlifierskiego.
- Zwracaj uwagę na odzież. Uszkodzone włosy lub luźne ubrania mogą zostać pochwycone przez ruchome części noża.
- Uważaj, aby przypadkowo nie włączyć noża.
- W celu uzyskania najmniejszego uszkodzenia należy zawsze sprawdzić, czy uszkodzona część wymaga wymiany.
- Nigdy nie instaluj na elementach mocujących i akcesoriach innych niż zalecane przez producenta i dostawcę.
- Nie modyfikować noża niezależnie.
- Nie pozostawiaj noża w pobliżu osób bez opieki lub dzieci.
- Po zakończeniu pracy wyłącz nóż.
- Pokrywa ochronna musi znajdować się na właściwej wysokości podczas pracy. Po zakończeniu pracy osłona ochronna musi znajdować się w najniższym położeniu (zakrywającym ostrze na całej powierzchni).

Przed rozpoczęciem pracy

Używanie noża bez elementów zabezpieczających (osłon) jest zabronione dla operatora jako niebezpieczne.

Podczas pracy na stole roboczym powinny istnieć tylko elementy niezbędne do działania. Nie dotykaj żadnego z elementów ruchomych urządzenia podczas pracy.

Wyłącz nóż przed wymianą ostrza i innymi operacjami wymagającymi interwencji mechanicznej.

Jeśli zauważysz jakiegokolwiek nieprawidłowości w działaniu noża, natychmiast go wyłącz i powiadom mechanika lub przełożonego. Po zakończeniu pracy wyłącz nóż i wyjmij baterię. Ten produkt nie jest zabawką!

Mamy nadzieję, że będziesz używać tego noża przez długi czas.

Uwaga!

Urządzenia nie należy używać do innych celów i materiałów, niż te, do których została przeznaczona.

Niestosowanie się do powyższej zasady może być niebezpieczne dla użytkownika oraz może spowodować trwałe uszkodzenia urządzenia.

Przed rozpoczęciem użytkowania należy zapoznać się z poniższą instrukcją obsługi, ogólnymi zasadami bezpieczeństwa oraz instrukcją konserwacji.

Dane techniczne

Rozmiar ostrza	Średnica ostrza 100mm
Wysokość cięcia	27mm
Poziom hałasu	<55dB
Waga	1,3 kg
5-stopniowa prędkość	800/950/1100/1250/1400 obr/min.
Napięcie	230 V
Maksymalna moc	250 W

Podstawowe operacje:

1. Włącz maszynę: naciśnij włącznik zasilania, lampka świeci (na czerwono) - oznacza to, że maszyna pracuje.
2. Ustawienie prędkości: naciśnij raz, 5-stopniowa prędkość od 800 do 1400 obr./min.
3. Światło LED: Naciśnij ciągle (około 3 sekundy), aby włączyć światło LED. To samo należy zrobić, aby wyłączyć światła.

Niebezpieczeństwo:

Przed dokonaniem ustawień technicznych (np. Wymiany noża) silnika wyciągnij wtyczkę z gniazdka i poczekaj, aż zgaśnie lampka kontrolna pracy.

UWAGA:

Urządzenie należy wyłączyć przed wszelkimi pracami technicznymi (takimi jak wymiana ostrza, wymiana młynka).

Aby maszyna działała poprawnie, tarcze muszą być zawsze dobrze naostrzone, bez odprysków i utrzymywane w czystości.

Wymiana ostrza

Pierwszy krok.
Zdejmij pokrywę ostrza i miskę olejową.

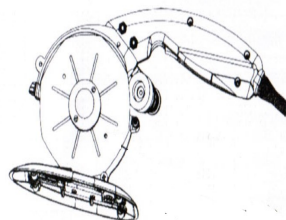

Drugi krok.
Włóż klucz imbusowy do otworu pozycjonującego. Użyj klucza przepustnicy, aby poluzować płytkę dociskową arkusza przeciwnie do ruchu wskazówek zegara. Usuń ostrze

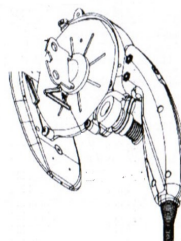

Włóż nowe ostrze. Wykonuj wszystkie czynności w odwrotnej kolejności.

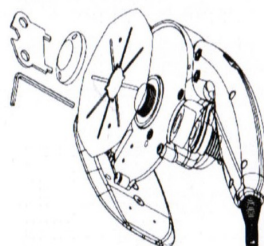

Wymiana kamienia szlifierskiego

UWAGA: Wyłącz urządzenie przed rozpoczęciem jakichkolwiek prac technicznych (takich jak wymiana tarczy tnącej lub kamienia szlifierskiego)
Trzymaj kamień szlifierski ręką. Włóż klucz do otworu pozycjonującego i zablokuj go. Następnie odkręć zużyty kamień szlifierski, obracając klucz w kierunku strzałki. Podczas wkładania nowego kamienia szlifierskiego postępuj zgodnie z instrukcjami w odwrotnej kolejności.

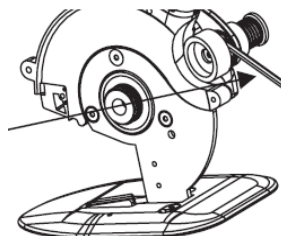

Konserwacja

Używaj tylko dobrze naostrzonych ostrzy. Jakiegokolwiek uszkodzenie noża może spowodować niepoprawną pracę urządzenia.

Oliwienie

Nóż powinien być oliwiony po przepracowaniu 40 godzin.

Ostrzenie

Zawsze używaj ostrego noża, Nóż musi być ostrzony, gdy tylko zauważysz, że się stępił.

Ustaw prędkość noża na najniższe obroty (600 obr.na min.).

Delikatnie popchnij kamień ostrzący w stronę ostrza i ostrz nóż przez ok. 2-3 sekundy.

Inspekcja śrub mocujących

Regularnie sprawdzaj wszystkie śruby mocujące i upewnij się, czy są właściwie dokręcone. Jeśli którakolwiek ze śrub będzie niedokręcona, natychmiast napraw to - zaniechanie tej czynności może powodować poważne niebezpieczeństwo.

Wymagania dotyczące środowiska pracy

1. Utrzymuj miejsce pracy w czystości. Kurz, bądź zanieczyszczenia innego typu mogą ujemnie wpływać na pracę noża. .
2. Nóż powinien być używany w normalnych warunkach temperatury (10-45°C), wilgotność powietrza powinna być niższa niż 85%.
3. Przed przystąpieniem do jakichkolwiek prac technicznych (takich jak wymiana ostrza, wymiana kamienia ostrzącego) **zasilanie urządzenia musi zostać wyłączone, a akumulator musi być usunięty z urządzenia.**
4. Gdy nóż nie pracuje osłona przednia musi znajdować się w najniższej pozycji.
5. Po skończonej pracy zawsze wyłączaj nóż .

ВАЖНЫЙ!

Данное руководство содержит важные инструкции по правильному, безопасному и экономичному использованию устройства. Соблюдение его рекомендаций позволит избежать опасностей, сократить время простоя, повысить надежность и долговечность устройства. Инструкция по эксплуатации всегда должна быть доступна на рабочем месте. Эксплуатировать устройство может только сотрудник, прошедший обучение по охране труда и технике безопасности после прочтения данного руководства

Поставщик не несет ответственности за ущерб, возникший в результате ненадлежащего или непреднамеренного использования.

ОБЩИЕ МЕРЫ ПРЕДОСТОРОЖНОСТИ

Чтобы свести к минимуму риск пожара, поражения электрическим током или травмы, соблюдайте следующие меры предосторожности:

- Держите рабочее место в чистоте.
- обратите внимание на рабочую среду ножа; не подвергайте его воздействию атмосферных условий.
- Не работайте в пыльных помещениях, где распыляются аэрозоли или где подается кислород.
- Убедитесь, что рабочее место хорошо освещено.
- Остерегайтесь опасности поражения электрическим током.
- Всегда выключайте нож перед заменой лезвия или шлифовального камня.
- Обратите внимание на одежду. Поврежденные волосы или свободная одежда могут попасть в движущиеся части ножа.
- Будьте осторожны, чтобы случайно не включить нож.
- При малейшем повреждении всегда проверяйте, нужно ли заменить поврежденную деталь.
- Никогда не устанавливайте на дополнительные устройства и аксессуары, кроме рекомендованных производителем и поставщиком.
- Не модифицируйте нож самостоятельно.
- Не оставляйте нож рядом с людьми без присмотра или детьми.
- Выключите нож после окончания работ.
- Защитная крышка должна быть на правильной высоте во время работы. После окончания работ защитный кожух должен находиться в самом нижнем положении (накрывая лезвие по всей поверхности).

Перед началом работы

Использование ножа без защитных элементов (чехлов) запрещено для оператора как опасное.

При работе на рабочем столе должны присутствовать только элементы, необходимые для работы.

Не прикасайтесь к движущимся частям машины во время работы.

Выключите нож перед заменой лезвия и другими операциями, требующими механического вмешательства.

Если вы заметили какие-либо нарушения в работе ножа, немедленно выключите его и сообщите об этом механику или руководителю. После окончания работ выключите нож и выньте аккумулятор.

Этот продукт не игрушка!

Мы надеемся, что вы будете использовать этот нож в течение длительного времени.

Мы надеемся, что вы будете использовать этот нож в течение длительного времени.

Предупреждение!

Устройство не должно использоваться для других целей и материалов, кроме тех, для которых оно было предназначено.

Несоблюдение вышеуказанного правила может быть опасно для пользователя и может привести к необратимому повреждению устройства.

Перед использованием прочтите следующие инструкции по эксплуатации, общие правила техники безопасности и инструкции по техническому обслуживанию.

Технические характеристики

Размер лезвия	Диаметр лезвия 100 мм
Высота резания	27мм
Уровень шума	<55 дБ
Вес	1,3 кг
5-ступенчатая регулировка скорости вращения	800/950/1100/1250/1400 об.м.
максимальная мощность	250 Вт
напряженность	230В

Основные операции:

1. Включите машину: нажмите выключатель питания, индикатор горит (красный) - это значит, что машина работает.
2. Установка скорости: нажмите один раз, 5 скоростей от 800 до 1400 об / мин.
3. Светодиодный индикатор: нажмите и удерживайте (около 3 секунд), чтобы включить светодиодный индикатор. То же самое следует сделать, чтобы выключить свет.

Опасность:

Перед выполнением технических настроек (например, замена ножа) выньте вилку из розетки и подождите, пока не погаснет индикатор работы.

ВНИМАНИЕ:

Устройство должно быть выключено перед любыми техническими работами (такими как замена лезвия, замена шлифовальной машины).

Для правильной работы машины лезвия всегда должны быть хорошо заточены, не рассыпаться и содержаться в чистоте.

Замена лезвия

Первый шаг.
Снимите крышку лезвия и масляный поддон.

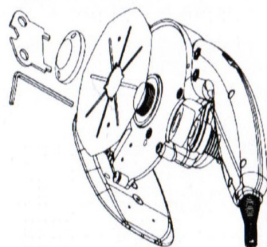

Второй шаг.
Вставьте шестигранный ключ в отверстие для позиционирования. Используйте дроссельный ключ, чтобы ослабить прижимную пластину листа против часовой стрелки. Удалить лезвие

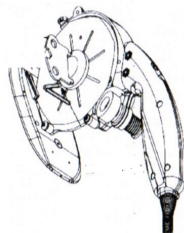

Вставьте новый клинок. Выполните все шаги в обратном порядке.

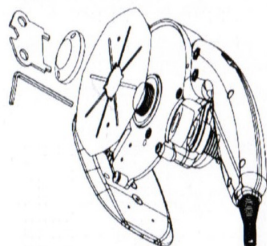

Замена шлифовального камня

ПРИМЕЧАНИЕ. Перед выполнением любых технических работ (например, замены режущего диска или шлифовального камня) выключите машину.

Держите точильный камень рукой. Вставьте ключ в установочное отверстие и зафиксируйте его. Затем открутите использованный шлифовальный камень, повернув ключ в направлении стрелки. Вставляя новый точильный камень, следуйте инструкциям в обратном порядке.

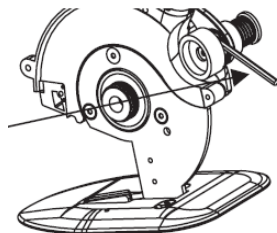

техническое обслуживание

Используйте только хорошо заточенные лезвия. Любое повреждение ножа может привести к неисправности устройства.

смазывание

Нож должен быть смазан маслом после 40 часов работы.

заострение

Всегда используйте острый нож. Нож должен быть заточен, как только вы заметите, что он стал тусклым.

Установите скорость ножа на минимальную скорость (600 об / мин).

Аккуратно протолкните точильный камень к лезвию и заточите нож примерно на 2-3 секунды.

Проверка крепежных винтов

Регулярно проверяйте все крепежные винты и убедитесь, что они правильно затянуты. Если какой-либо из винтов ослаблен, немедленно зафиксируйте его - в противном случае это может привести к серьезной опасности.

Требования к рабочей среде

1. Содержите рабочее место в чистоте. Пыль или другие виды грязи могут повлиять на производительность ножа. ,
2. Нож следует использовать при нормальных температурных условиях (10-45 ° C), влажность должна быть ниже 85%.
3. Перед выполнением любых технических работ (таких как замена лезвия, замена шлифовального камня) необходимо отключить электропитание устройства и вынуть аккумулятор из устройства.
4. Когда нож не работает, передняя крышка должна быть в самом нижнем положении.
5. Всегда выключайте нож после окончания работ.

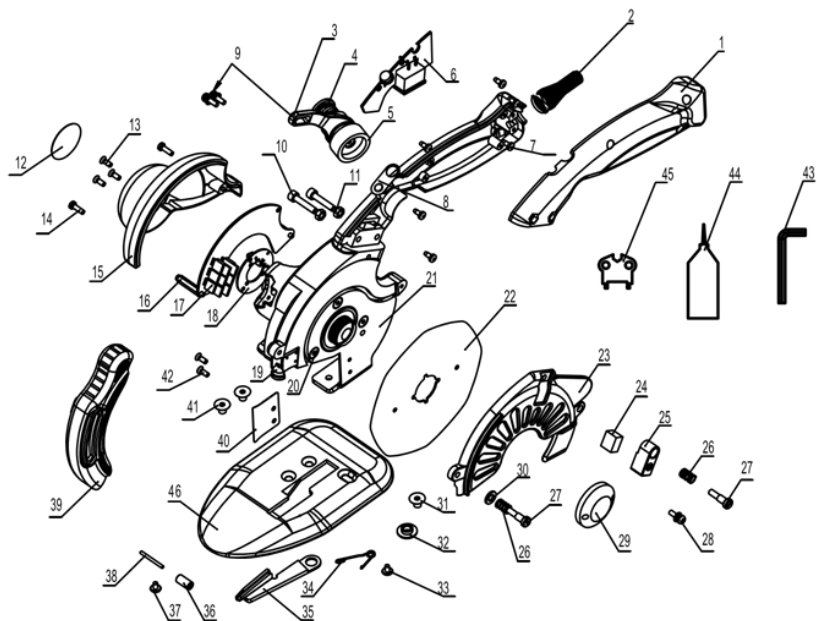

NO.	Parts Name	NO.	Parts Name	NO.	Parts Name
1	Drive Handle	17	Main Control Panel	32	Two Steps Nut
2	Spring	18	Hall Panel	33	M3*6 Step Screw
3	Shapener Frame	19	LED Light	34	Under Knife Spring
4	Shapener Component	20	M4*8 Sunk Screw	35	Under Knife
5	Grinding Wheel	21	Standard	36	Roller
6	Handle Panel	22	Knife	37	Screw M3*5
7	M3*8 Screw	23	Shield	38	Roller Shaft
8	Switch Lable	24	Oil Felt	39	Knife Guard
9	Combination Screw M4*12	25	Knife Oiler	40	Separator
10	Inner Hexagon Screw 4*20	26	Pressure Spring	41	M4*3*4 Sunk Screw
11	M4 Nut	27	Screw for Oiler	42	Inner Hexagon Screw M5*6
12	Φ2.8CM Lable	28	Combination Screw M3*10	43	Inner Hexagon Wrench M3
13	M3*5*4 Sunk Screw	29	Blade Pressure Plate	44	Oiler
14	M3*8*4 Sunk Screw	30	Flat Washer	45	Butterfly Wrench
15	Cover	31	Inner Hexagon Screw M5*7	46	Chassis
16	M3*25/26 Hexagon Screw Insulate Column				

CE DECLARATION OF CONFORMITY

Distributor:

Strima Sp. z o.o.

Swadzim, ul. Poznańska 54

62-080 Tarnowo Podgórne, Poland

We declare, that the following product:

Round knife with built-in AC Servo motor

Model: Texi Zorro 100

With this declaration relates, complies with following directives:

Machinery Directive 2006/42/EC

Low Voltage Directive 2014/35/EU

Electromagnetic Compatibility 2014/30/EU

Harmonized standard applied:

EN ISO 12100:2010, EN 62841-1:2015, EN 62841-2-5:2014, EN 60204-1:2006/AC:2010,
EN 55014-1:2006/A2:2011, EN 55014-2:2015, EN 61000-3-2:2014, EN 61000-3-3:2013

 *texi*